

# LÜSOTOFF

THINKING ABOUT THE FUTURE



## MANUAL DE USUARIO



# SILLÓN GAMER

**SGL120-9**



[www.lusqtoff.com.ar](http://www.lusqtoff.com.ar)



Origen y procedencia: China

**Importa y distribuye: Lüsqtoff Argentina S.A.**

Importador N°30-71207115-6

Belgrano 1068, Ramos Mejía (C.P.: 1704)

Buenos Aires, Argentina



### ¡Seguimos en contacto!

Conocé nuestros lanzamientos,  
novedades y más información  
en nuestras redes

 **Lusqtoff**









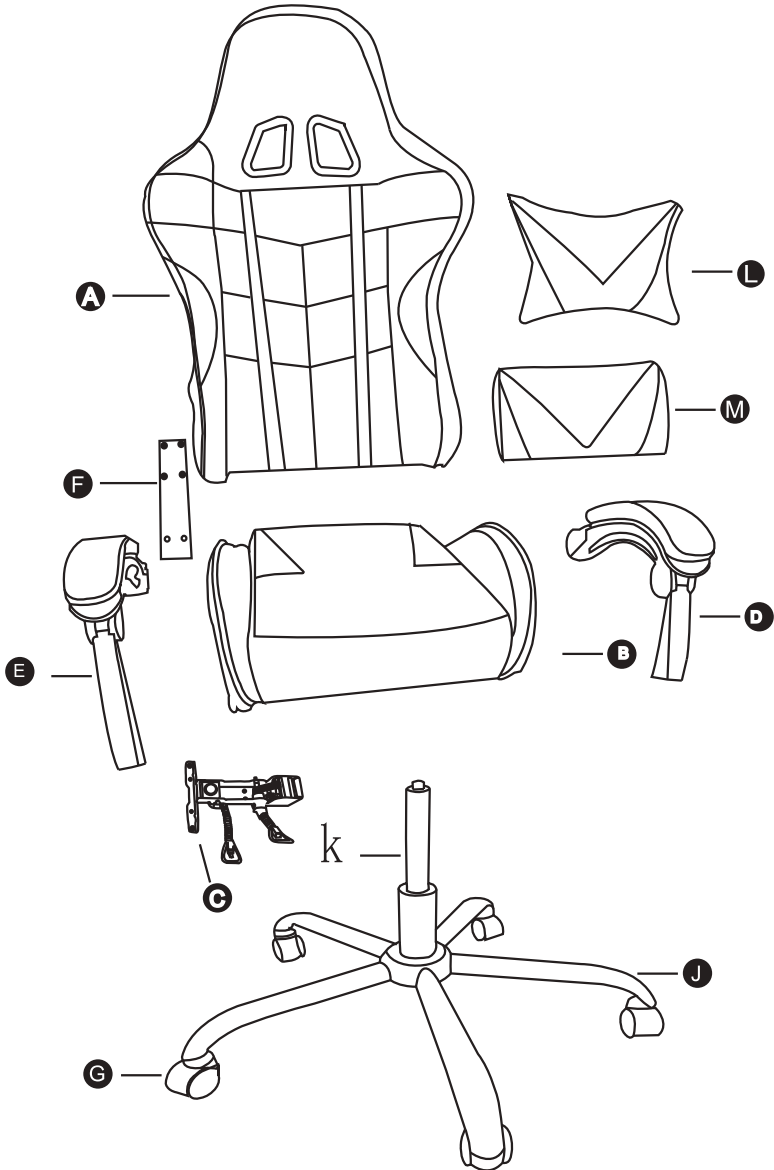



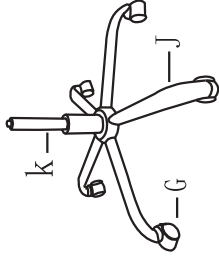

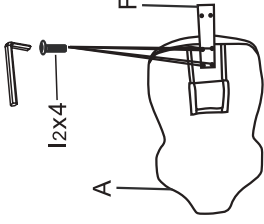

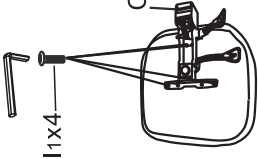
 **@lusqtoff**

 **@lusqtoff**

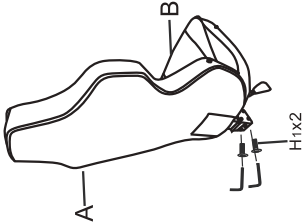
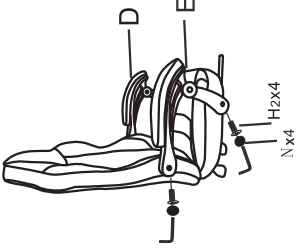
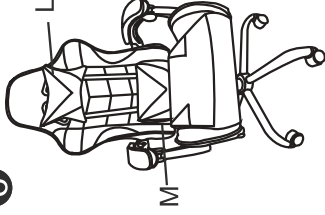
 **@lusqtoff**

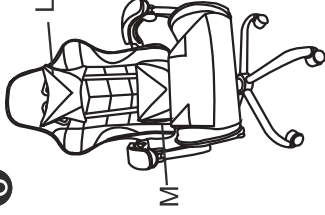
 **Lusqtoff Argentina**

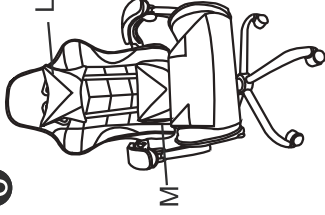

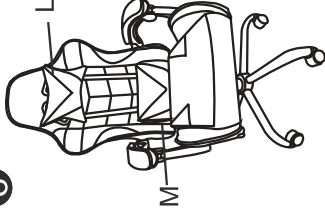
<p>AX1</p> 	<p>H1x2 M8x25mm</p> 	<p>H2x4 M8x30mm</p> 	<p>1</p> 	<p>I1x4 M6x20mm</p> 	<p>Px1</p> 	<p>2</p> 	<p>I2x4</p> 	<p>F</p> 	<p>3</p> 	<p>I1x4</p> 	<p>C</p> 	<p>DX1</p> 	<p>4</p> 	<p>5</p> 	<p>6</p> 	<p>EX1</p> 	<p>Lx1</p> 	<p>6</p> 	<p>FX1</p> 	<p>Mx1</p> 	<p>6</p> 	<p>Gx5</p> 	<p>Jx1</p> 	<p>6</p> 
--	---	---	---	---	--	--	---	--	--	---	--	--	---	--	--	--	--	--	--	--	--	--	--	--

## 5. GARANTÍA

**LUSQTOFF** garantiza este producto por el término de **2 (dos) años**, contados a partir de la fecha de la compra, asentada en la factura que deberá preservar ante cualquier reclamo o reparación ante el Servicio Técnico Oficial.

### PRESCRIPCIONES DE LA GARANTÍA

1. Los productos marca LUSQTOFF están garantizadas contra eventuales defectos de fabricación debidamente comprobados.
2. Dentro del período de garantía de las piezas o componentes que se compruebe, a juicio exclusivo de nuestros técnicos, que presenten defectos de fabricación, serán reparados o sustituidos en forma gratuita por los Servicios Técnicos Oficiales con la presentación de la factura de compra.
3. Para efectivizar el cumplimiento de la garantía, el comprador podrá optar por presentar el producto junto con su factura de compra en cualquiera de nuestros Servicios Técnicos Oficiales especializados en cada producto. Para consultar la lista de service oficiales ingresá a nuestro sitio web: [www.lusqtoff.com.ar/service](http://www.lusqtoff.com.ar/service)

### NO ESTÁN INCLUIDOS EN LA GARANTÍA

Los defectos originados por:

1. Uso inadecuado de la herramienta.
2. Falta de mantenimiento y cuidado del producto.
3. Instalaciones eléctricas deficientes.
4. Conexión de las herramientas en voltajes inadecuados.
5. Desgaste natural de las piezas.
6. Los daños ocasionados por aguas duras o sucias en hidrolavadoras y bombas de agua.
7. Daños por golpes, aplastamiento o abrasión.
8. En los motores nafteros, los daños ocasionados por mezclas incorrectas nafta-aceite en los motores 2T y falta de lubricación en los motores 4T; y en los motores diésel, combustible de mala calidad.

### ATENCIÓN

1. Esta garantía caduca automáticamente si la herramienta fue abierta por terceros.
2. Este producto sólo deberá ser utilizado bajo las especificaciones que figuran en el manual de uso de dicho producto. En caso contrario se perderá la garantía del producto.
3. Conserve la factura de compra para futuros reclamos.



▶ **ASISTENTE VIRTUAL**  
**¡COMUNICATE CON NOSOTROS!**

**WILMER** 





**VISITA NUESTRA WEB**